

POE WIFI ADAPTER

User Manual / Gebrauchsanweisung /
Manuel d'utilisation / Gebruikershandleiding



Table of content

SAFETY INSTRUCTIONS.....	1
DECLARATION OF CONFORMITY.....	1
PACKAGE CONTENT.....	2
HOW TO INSTALL.....	3
OVERVIEW.....	6
SPECIFICATIONS.....	8
WARRANTY.....	8

Inhalt

SICHERHEITSHINWEISE.....	9
KONFORMITÄTSEKTLÄRUNG.....	9
VERPACKUNGSINHALT.....	10
INSTALLATION.....	11
ÜBERSICHT.....	14
TECHNISCHE DATEN.....	16
GARANTIE.....	16

Table des matières

INSTRUCTIONS DE SÉCURITÉ.....	17
DÉCLARATION DE CONFORMITÉ.....	17
CONTENU DE L'EMBALLAGE.....	18
GUIDE D'INSTALLATION.....	19
VUE D'ENSEMBLE.....	21
SPÉCIFICATIONS.....	24
GARANTIE.....	24

Inhoudsopgave

VEILIGHEIDSINSTRUCTIES.....	25
CONFORMITEITSVERKLARING.....	25
INHOUD VERPAKKING.....	26
INSTALLEREN.....	27
OVERZICHT.....	30
SPECIFICATIES.....	32
GARANTIE.....	32

Safety Instructions



Bascom products are designed and tested to meet strict safety requirements. Carefully read the instructions below before you start working with the products and, if necessary, consult the instructions again, so you are always using the product safely.

- ✔ Carefully follow the operating instructions when connecting this product.
- ✔ Keep all parts of the product out of the reach of children.
- ✔ Do not drop the product and do not shake the product. A rough treatment could damage the internal electronic switch and the fine mechanics.
- ✔ Do not operate this product near water.
- ✔ This product should never be placed near or over a radiator or heat register.
- ✔ Only a qualified technician should service this product. Opening or removing covers may result in exposure to dangerous voltage points or other risks.
- ✔ Avoid plugging the device right next to noisy sources such as cell phone chargers, desktop computers, vacuum cleaners, etc. This can result in poor transmission speed.
- ✔ Before cleaning the product, remove the product from the power source.
- ✔ Only clean the exterior of the product, with a soft, dry cloth.
- ✔ Do not use aggressive chemicals, solvents or strong detergents to clean the product.
- ✔ Contact your supplier if you have any doubts about connecting the product, the product safety or the operating mode of the product.

Declaration Of Conformity

Bascom Camera's B.V. hereby declares that the product is in conformity with the essential requirements and other relevant provisions of guidelines 2004/108/EC and 2006/95/EC. A copy of the declaration of conformity can be found on our website: www.bascom-cameras.com/conformity/.



RoHS



Package Content

POE WIFI ADAPTER

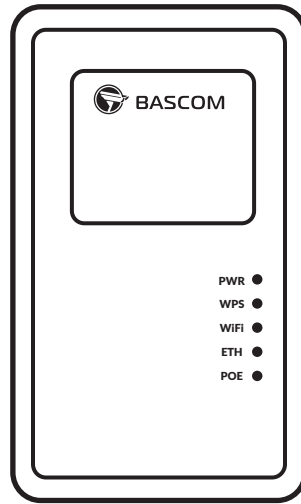

How to install

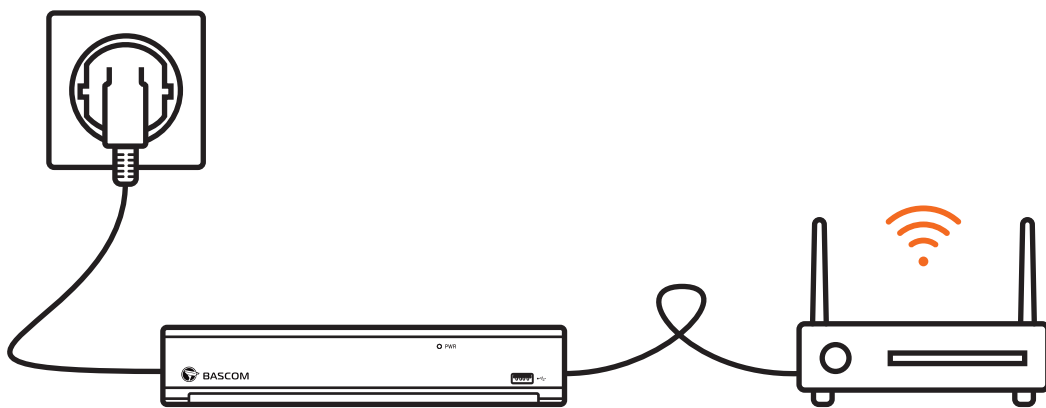
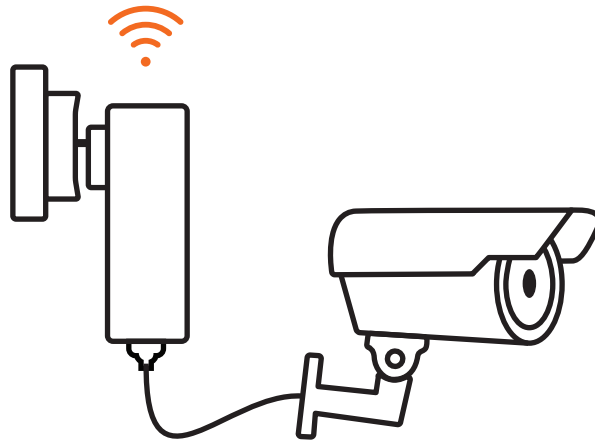

Before we start

This WiFi adapter is used to connect a camera to your wireless network. Please make sure the recorder from your camera system is connected to the same network. Normally this is done by using a network cable between your recorder and router. Once the camera is connected to your wireless network. The recorder will find the camera automatically.

Step 1: Plug the WiFi adapter into a power outlet and connect the camera to the adapter.

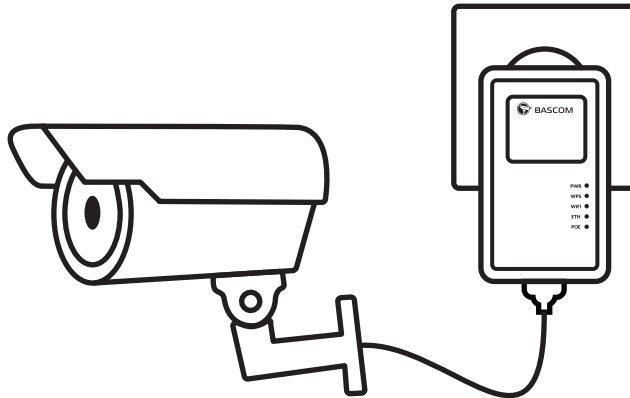

Step 2: Press the “WPS button” on your router. Do the same on the WiFi adapter within 2 minutes (see the next step).

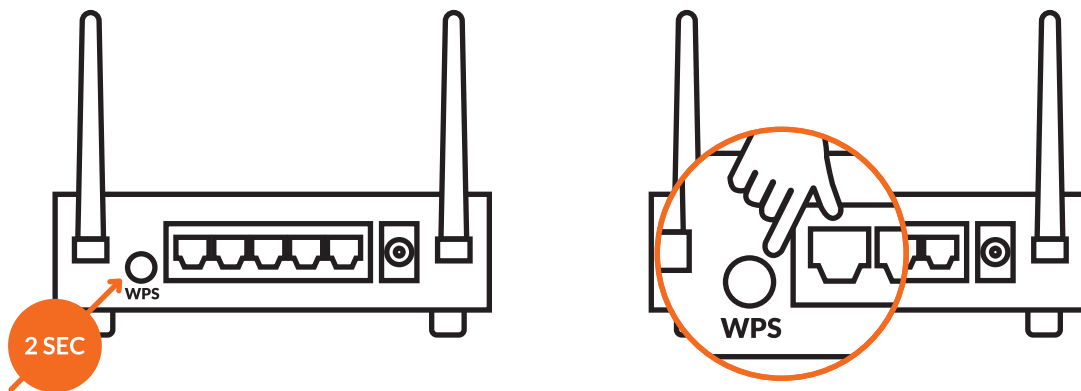

If your router does not have a WPS button, you can also use its web configuration menu’s WPS function to establish a connection.

Step 3: Press and hold the 'WPS button' on the WiFi adapter for 2 seconds, the 'WPS' LED will start flashing. Once connected successful, the 'WPS' LED is steady 'ON'. This means the installation is completed.

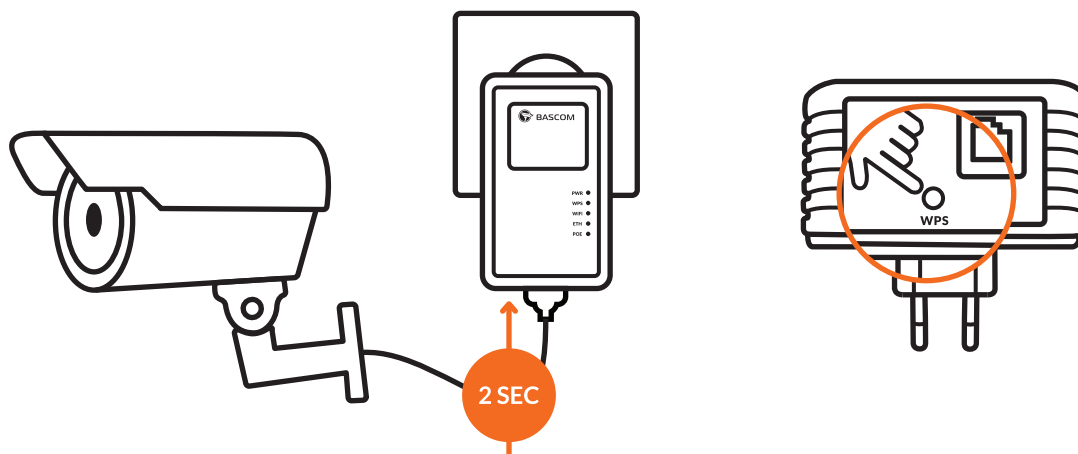

Overview

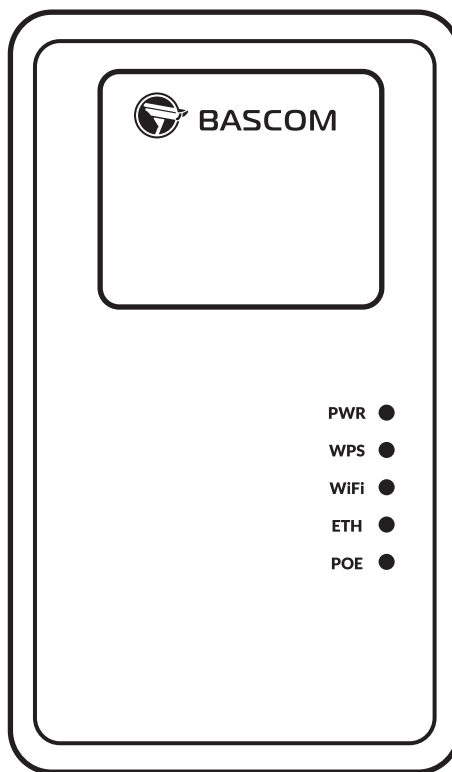
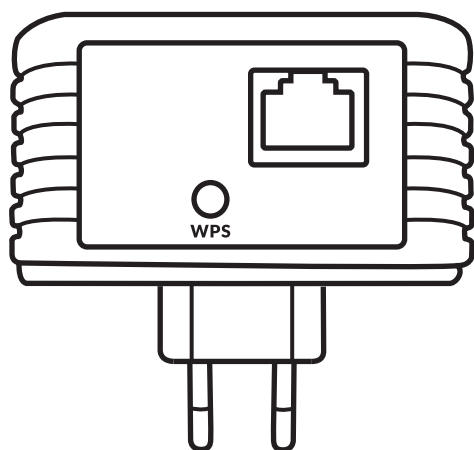

ITEM NAME	INDICATION
Lan	10/100M Ethernet LAN Port with PoE. Connect to a camera or other network device.
WPS	Press this button for 2 seconds to start the WPS function.

LED indicators

LED	COLOR	LED STATUS	INDICATION
PWR	Green	On	Power
		Off	No power
WPS	Green	Blinking	WPS is in progress of waiting for another WPS device's connection, blinking (0.1 second on, 0.1 second off) for 2 minutes
		On	Connected
		Off	Not connected
WiFi	Green	Blinking	Transferring or receiving data
		On	WiFi is connected
		Off	WiFi is not connected
ETH	Green	Blinking	LAN port is active (transferring or receiving data)
		On	Lan port is connected
		Off	Lan port is not connected
POE	Green	On	PoE function is working
		Off	PoE function is not working

Specifications

TYPE	BSM-PWA
Dimension in mm (L×W×H)	116 x 64 x 34
Weight	185g
Color	White
WiFi	2.4GHz 802.11a/b/g/n
PoE	IEEE802.3af/at
Speed	300Mbps
Consumption	50 mW
Operating temperature	-20°C to 40°C
Input rating	100-240 VAC, 50/60Hz

Warranty



All Bascom products include a 2-year warranty period. Does your product get defective within 2 years? Then contact your supplier to use this warranty arrangement.

Sicherheitshinweise



Produkte von Bascom werden mit Sorgfalt entwickelt und gründlich getestet, damit sie strenge Sicherheitsstandards erfüllen. Bitte lesen Sie die folgenden Sicherheitshinweise vor Inbetriebnahme des Geräts sorgfältig durch und ziehen Sie diese Hinweise, wenn es nötig sein sollte, wieder zu Rate, damit Sie das Produkt jederzeit sicher bedienen.

- ✔ Befolgen Sie diese Bedienungsanleitung genau, wenn sie das Produkt anschließen.
- ✔ Bewahren Sie alle Teile des Produkts für Kinder unzugänglich auf.
- ✔ Lassen Sie das Produkt nicht fallen und schütteln Sie es nicht. Eine unsanfte Behandlung könnte den internen elektronischen Schalter und die Feinmechanik beschädigen.
- ✔ Benutzen Sie das Gerät nicht in der Nähe von Wasser.
- ✔ Stellen Sie das Gerät nicht auf eine Heizung oder ein Heizregister oder in deren Nähe.
- ✔ Dieses Gerät sollte nur von einem qualifizierten Techniker gewartet werden. Das Öffnen oder Entfernen der Geräteabdeckungen kann dazu führen, dass man gefährlicher elektrischer Spannung oder anderen Risiken ausgesetzt ist.
- ✔ Vermeiden Sie es, das Gerät in direkter Nähe von Geräuschquellen wie Handyladegeräten, Desktops, Staubsaugern etc. anzuschließen. Dies kann eine niedrigere Übertragungsgeschwindigkeit zur Folge haben.
- ✔ Trennen Sie das Produkt von der Stromquelle, bevor Sie es reinigen.
- ✔ Reinigen Sie das Äußere des Geräts ausschließlich mit einem weichen, trockenen Tuch.
- ✔ Verwenden Sie keine aggressiven Chemikalien, Lösungsmittel oder starken Reinigungsmittel zum Säubern des Geräts.
- ✔ Kontaktieren Sie Ihren Händler, wenn Sie Zweifel in Bezug auf das Anschließen, die Produktsicherheit oder die Betriebsweise des Geräts haben.

Konformitätserklärung

Bascom erklärt hiermit, dass das Produkt den grundlegenden Anforderungen und den übrigen relevanten Bestimmungen der Richtlinien 2004/108/EC, 2006/95/EC und 2011/65/EU entspricht. Eine Kopie unserer Konformitätserklärung finden Sie auf www.bascom-cameras.com/conformity/.



RoHS



Verpackungsinhalt

POE-WIFI-ADAPTER

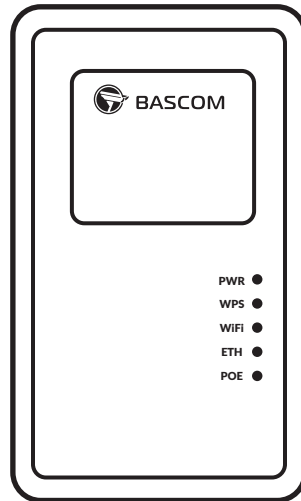

Installation

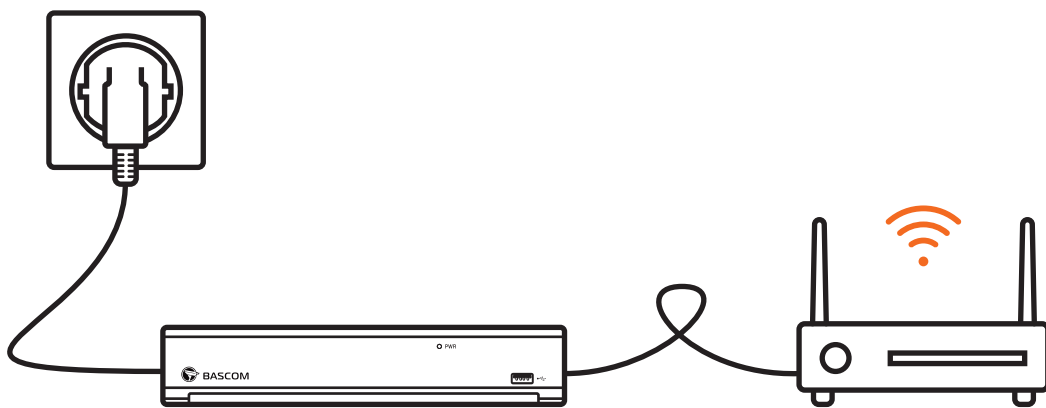
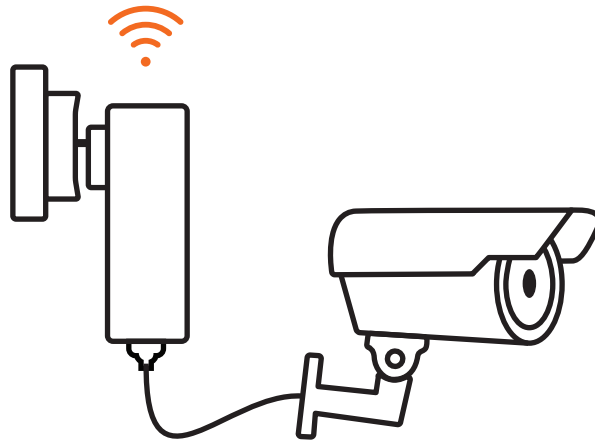

Vor dem Anschließen

Dieser kabellose Adapter ist dafür gedacht, eine Kamera mit Ihrem kabellosen Netzwerk zu verbinden. Wichtig ist, dass der Rekorder Ihres Kamerasystems an das gleiche Netzwerk angeschlossen ist. Das geschieht meistens, indem Sie den Rekorder mit einem Netzwerkkabel an den Router anschließen. Sobald die Kamera angeschlossen ist, wird sie automatisch vom Router gefunden.

Schritt 1: Schließen Sie die Kamera an den Adapter an und stecken Sie den Adapter in die Steckdose.

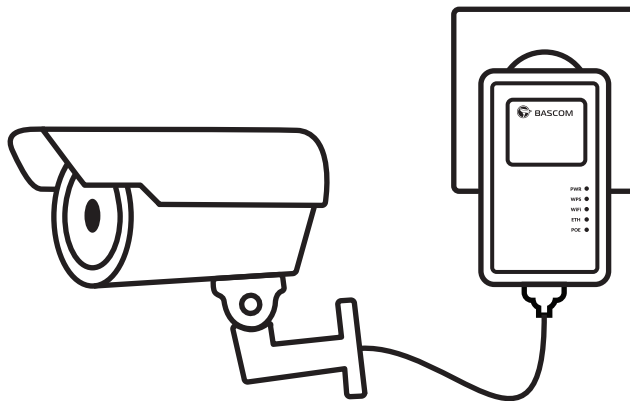

Schritt 2: Drücken Sie auf die „WPS-Taste“ Ihres Routers. Drücken Sie anschließend 2 Minuten lang auf die „WPS-Taste“ des kabellosen Adapters (siehe auch Schritt 3).

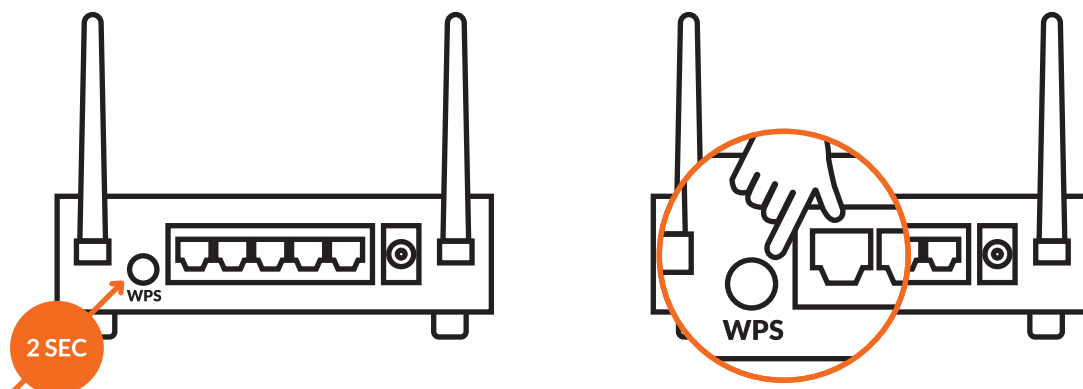

Wenn Ihr Router keine „WPS-Taste“ hat, können Sie eine Verbindung herstellen, indem Sie sich in Ihren Router einloggen.

Schritt 3: Halten Sie die „WPS-Taste“ des Adapters 2 Sekunden lang gedrückt. Das Lämpchen am WPS beginnt zu blinken. Sobald es dauerhaft leuchtet, ist die Verbindung hergestellt und die Installation ist erfolgreich abgeschlossen.

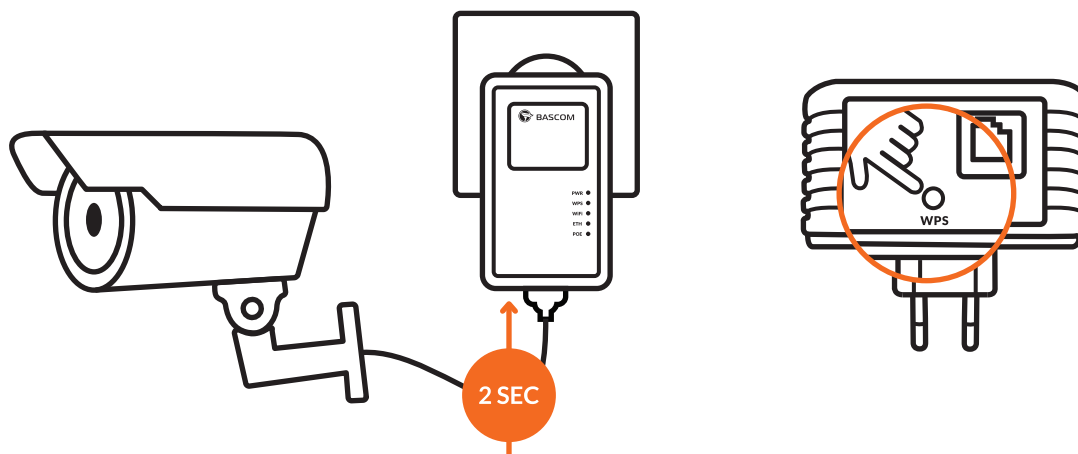

Übersicht

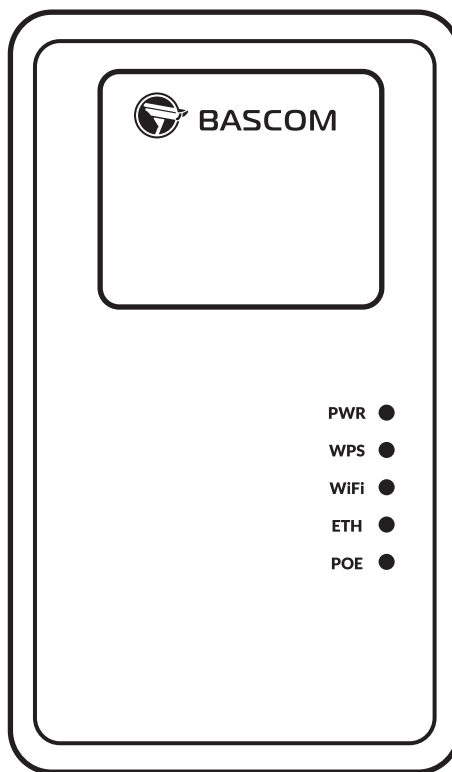
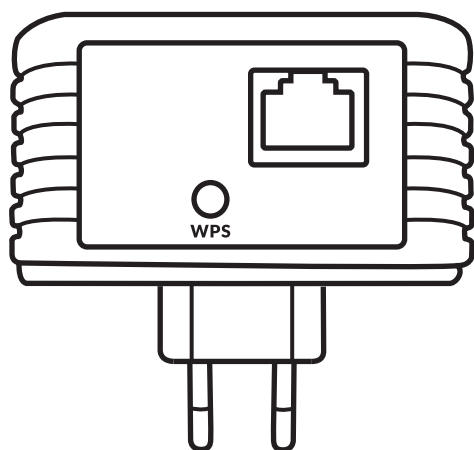

NAME	BESCHREIBUNG
Lan	10/100M-Ethernet-LAN-Port mit PoE. Schließen Sie hier die Kamera oder ein anderes Netzgerät an. Druk deze knop 2 seconden in om de WPS functie te starten.
WPS	Zum Starten der WPS-Funktion diese Taste 2 Sekunden lang gedrückt halten.

LED-Anzeigen

LED	FARBE	LED-STATUS	BEDEUTUNG
PWR	Grün	Ein	Strom
		Aus	Keine Strom
WPS	Grün	Blinkt	WPS versucht, eine Verbindung herzustellen
		Ein	Verbindung vorhanden
		Aus	Keine Verbindung
WiFi	Grün	Blinkt	Empfängt oder sendet Daten über WiFi
		Ein	WiFi-Verbindung vorhanden
		Aus	Keine WiFi-Verbindung
ETH	Grün	Blinkt	Port ist aktiv, empfängt oder sendet Daten
		Ein	Gerät am Port angeschlossen
		Aus	Kein Gerät am Port angeschlossen
POE	Grün	Ein	PoE-Funktion aktiv
		Aus	PoE-Funktion nicht aktiv

Technische Daten

TYP	BSM-PWA
Abmessungen in mm (L x H x B)	116 x 64 x 34
Gewicht	185 g
Farbe	weiß
WiFi	2,4 GHz 802.11a/b/g/n Standard
PoE	IEEE802.3af/at
Geschwindigkeit	300 MBps
Stromverbrauch	50 mW
Betriebstemperatur	-20° bis 40° C
Netzanschluss	100-240 VAC, 50/60 Hz

Garantie



Alle Bascom-Produkte haben 2 Jahre Garantie. Sollte Ihr Produkt innerhalb dieser 2 Jahre defekt werden, kontaktieren Sie bitte Ihren Händler, um die Garantie in Anspruch zu nehmen.

Instruction de sécurité



Les produits Bascom sont conçus et testés pour répondre à des normes de sécurité strictes. Lire attentivement les instructions ci-dessous avant d'utiliser le produit et les consulter de nouveau si nécessaire, de manière à toujours utiliser le produit de façon sûre.

- ☑ Suivre précisément les instructions d'emploi lors de la connexion de ce produit.
- ☑ Tenir tous les éléments du produit hors de la portée des enfants.
- ☑ Ne pas laisser tomber le produit et ne pas le secouer. Une manipulation brutale risque d'endommager l'électronique interne et la fine mécanique.
- ☑ Ne pas utiliser de cordon prolongateur entre l'appareil et la source d'alimentation.
- ☑ Ne pas utiliser ce produit à proximité d'eau.
- ☑ Ne jamais installer ce produit à proximité ou au-dessus d'un radiateur ou d'un registre de chaleur.
- ☑ Ne confier la réparation de ce produit qu'à un technicien qualifié. L'ouverture ou le retrait des couvercles peut entraîner une exposition à des points de tension dangereux ou d'autres risques.
- ☑ Ne pas brancher l'appareil sur une multiprise ou un protecteur de surtension.
- ☑ Débrancher le produit de la source d'alimentation avant de le nettoyer.
- ☑ Pour nettoyer l'extérieur du produit, utiliser uniquement un chiffon doux et sec.
- ☑ Ne pas utiliser de produits chimiques agressifs, solvants ou puissants détergents pour nettoyer l'appareil.
- ☑ Contacter votre fournisseur en cas de doute concernant la connexion, la sécurité ou l'emploi du produit.

Déclaration de conformité

Par la présente, la société Bascom Camera's B.V. déclare que le produit est conforme aux exigences essentielles et autres dispositions pertinentes des directives 2004/108/CE et 2006/95/CE. Vous trouverez une copie de la Déclaration de conformité sur notre site Internet : www.bascom-cameras.com/conformite/.



RoHS



Contenu de l'emballage

ADAPTATEUR WIFI POE

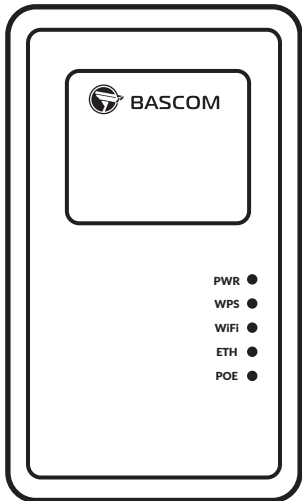

Guide d'installation

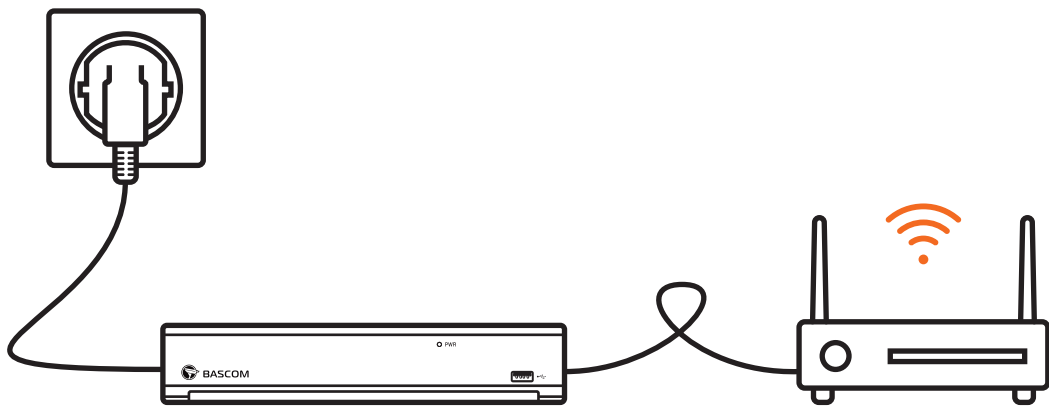
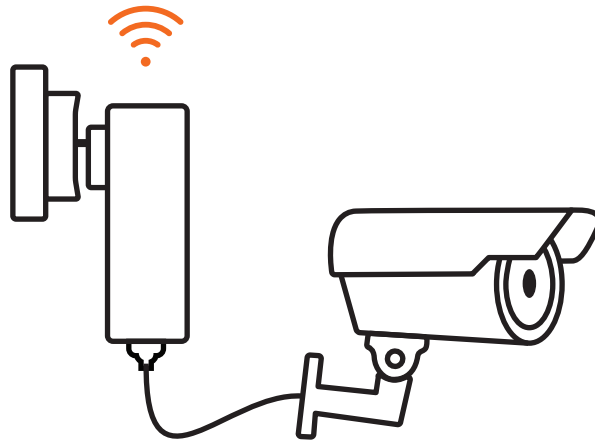

Pour la connexion

Cet adaptateur sans fil est utilisé pour connecter une caméra à votre réseau sans fil. Il est important que l'enregistreur de votre système de caméra soit connecté à ce même réseau. Cela se fait généralement en reliant l'enregistreur à votre routeur avec un câble de réseau. Dès que la caméra est connectée, elle sera détectée automatiquement par l'enregistreur.

Étape 1: Connectez la caméra à l'adaptateur et branchez l'adaptateur dans une prise de courant.

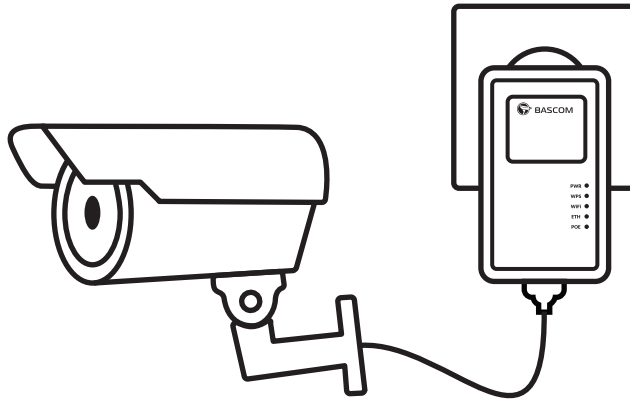

Étape 2: Appuyez sur le bouton WPS de votre routeur. Appuyez ensuite dans les deux minutes qui suivent sur le bouton WPS de l'adaptateur sans fil. (Voir étape suivante)

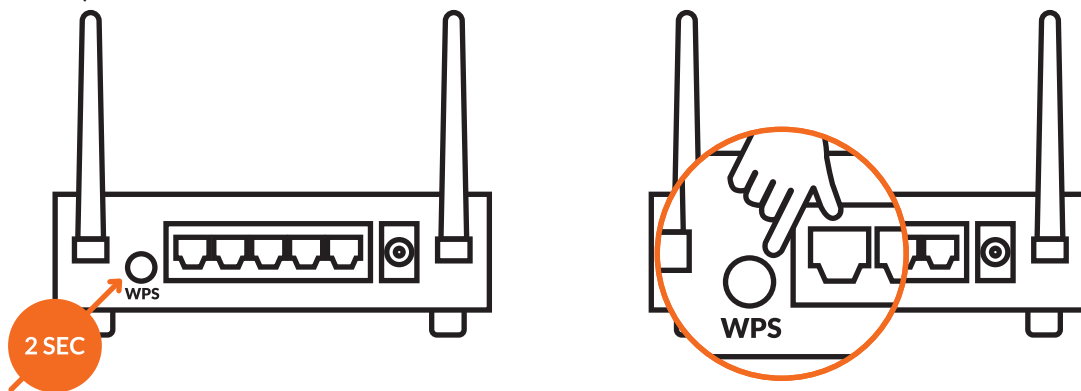

Si votre routeur n'a pas de bouton WPS, il est possible d'établir une connexion en vous connectant sur votre routeur.

Étape 3: Appuyez pendant 2 secondes sur le bouton WPS de l'adaptateur. Le témoin lumineux WPS se met à clignoter. Lorsqu'il reste allumé en continu, la connexion est établie. L'installation est terminée.

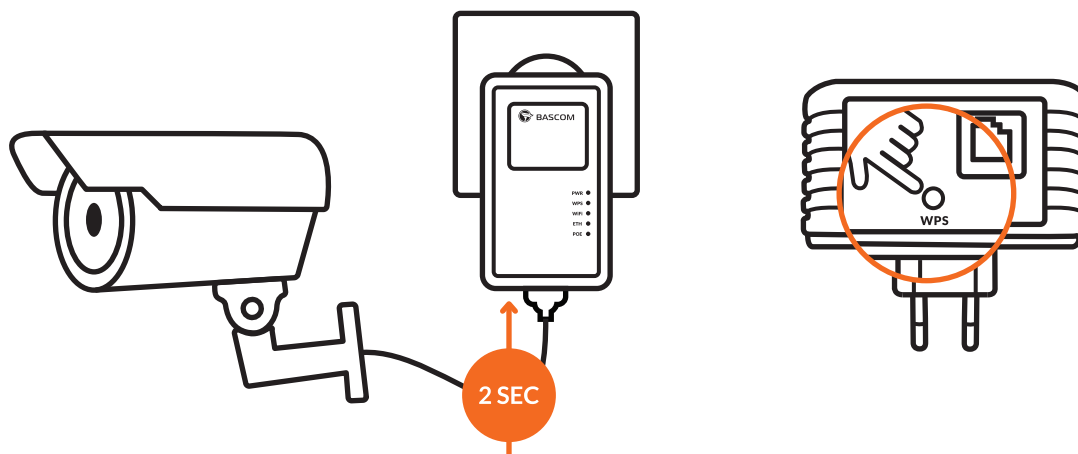

Vue d'ensemble

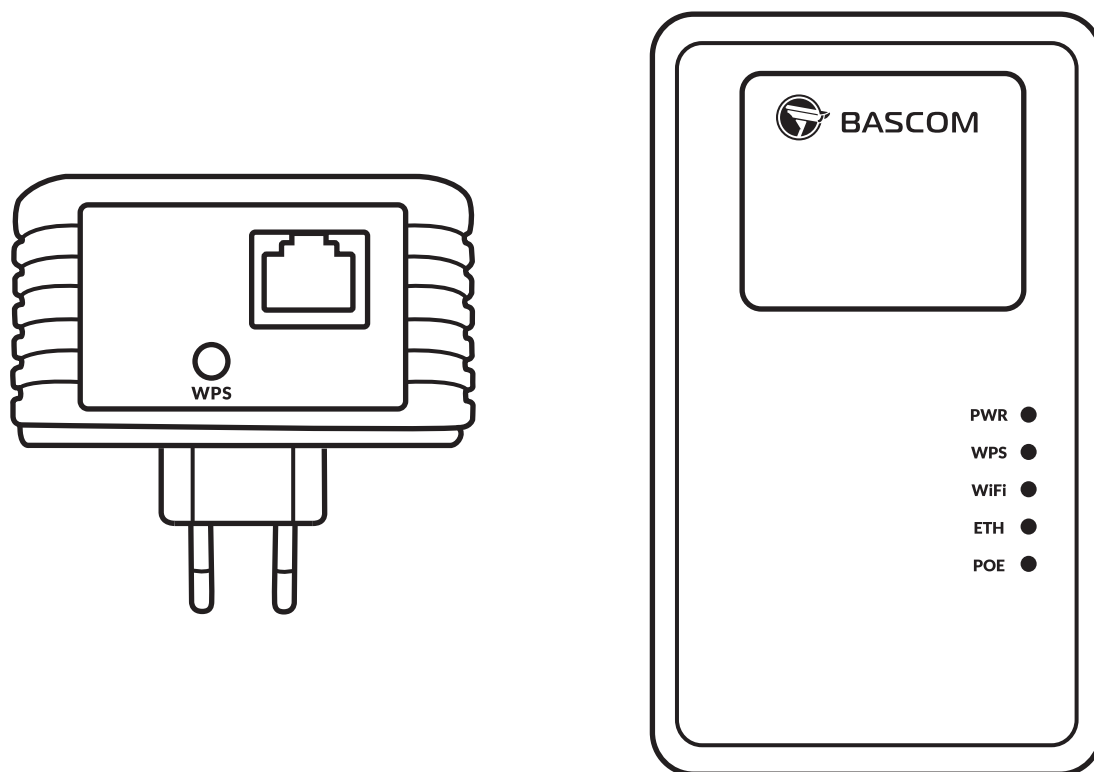

NOM	DESCRIPTION
Lan	Port LAN Ethernet 10/100M avec PoE. Connectez-y la caméra ou un autre périphérique réseau.
WPS	Appuyez sur ce bouton pendant 2 secondes pour démarrer la fonction WPS.

Témoins lumineux LED

LED	COULEUR	ÉTAT LED	INDICATION
PWR	Vert	Allumé	Courant
		Éteint	Pas de courant
WPS	Vert	Clignote	WPS essaie d'établir une connexion
		Allumé	Connexion
		Éteint	Pas de connexion
WiFi	Vert	Clignote	Reçoit ou envoie des données via WiFi
		Allumé	Connexion WiFi
		Éteint	Pas de connexion WiFi
ETH	Vert	Clignote	Port actif, reçoit ou envoie des données
		Allumé	Appareil connecté au port
		Éteint	Pas d'appareil connecté au port
POE	Vert	Allumé	Fonction PoE active
		Éteint	Fonction PoE non active

Spécifications

TYPE	BSM-PWA
Dimensions en mm (Lxhxl)	116 x 64 x 34
Poids	185 g
Couleur	Blanc
WiFi	2,4 GHz 802.11a/b/g/n standard
PoE	IEEE802.3af/at
Vitesse	300 Mbps
Consommation de courant*	50 mW
Température de service	-20 °C à 40 °C
Alimentation	100-240 VCA, 50/60 Hz

Garantie



Tous les produits de Bascom bénéficient d'une garantie de 2 ans. Si votre produit présente un dysfonctionnement dans les 2 ans suivant l'achat, contactez votre fournisseur pour faire appel à cette garantie.

Veiligheidsinstructies



Bascom producten zijn ontworpen en getest om te voldoen aan strenge veiligheidseisen. Lees onderstaande instructies aandachtig door voordat u met de producten gaat werken zodat u deze op een veilige manier gebruikt.

- ☑ Volg bij het aansluiten nauwkeurig de gebruikersinstructies.
- ☑ Houd de producten buiten het bereik van kinderen.
- ☑ Laat de producten niet vallen. Een ruwe behandeling kan de interne mechaniek beschadigen.
- ☑ Plaats de producten niet naast of boven een radiator.
- ☑ Zorg dat de producten niet nat worden.
- ☑ Reinig enkel de buitenkant van de producten met een zachte droge doek.
- ☑ Haal producten los van de spanningsbron voordat deze worden gereinigd.
- ☑ Gebruik geen agressieve chemicaliën, oplosmiddelen of sterke reinigingsmiddelen om producten schoon te maken.
- ☑ Neem contact op met uw leverancier indien u twijfelt over de bedieningswijze, de veiligheid of het aansluiten van producten.

Conformiteitsverklaring

Hierbij verklaart Bascom Camera's B.V. dat het product in overeenstemming is met de essentiële eisen en andere relevante bepalingen van richtlijnen 2004/108/EC en 2006/95/EC. Een kopie van de conformiteitverklaring kunt u vinden op de website:
www.bascom-cameras.com/conformiteitsverklaring/



RoHS



Inhoud verpakking

POE WIFI ADAPTER

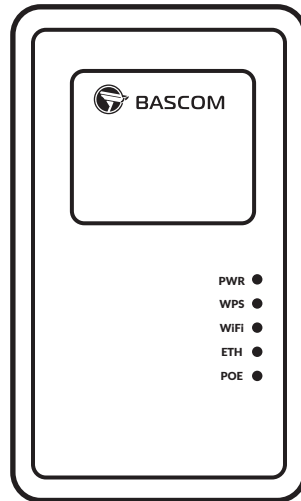

Installeren

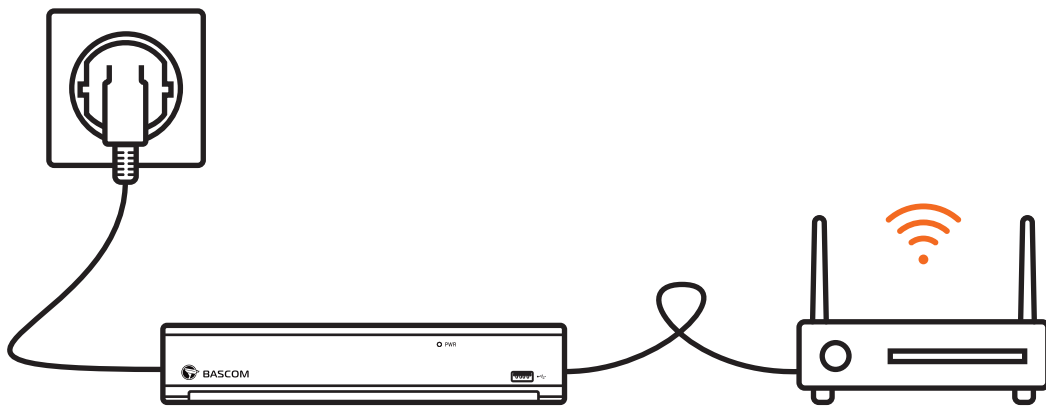
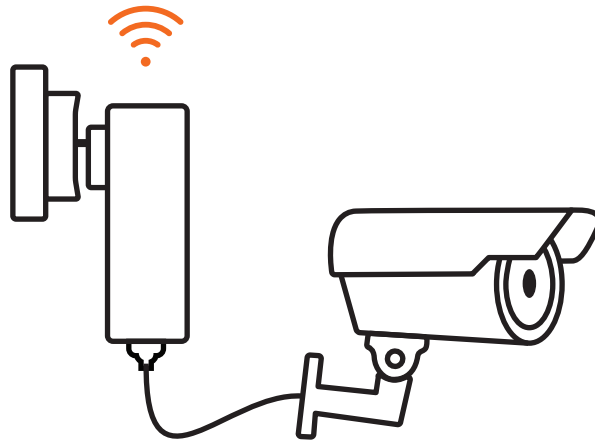

Voor het aansluiten

Deze draadloze adapter wordt gebruikt om een camera te verbinden met uw draadloze netwerk. Het is belangrijk dat de recorder van uw camerasysteem op hetzelfde netwerk is aangesloten. Dit gebeurt meestal door de recorder met een netwerkkabel aan te sluiten op uw router. Zodra de camera is aangesloten, wordt deze automatisch gevonden door de recorder.

Stap 1: Sluit de camera aan op de adapter en steek deze in het stopcontact.

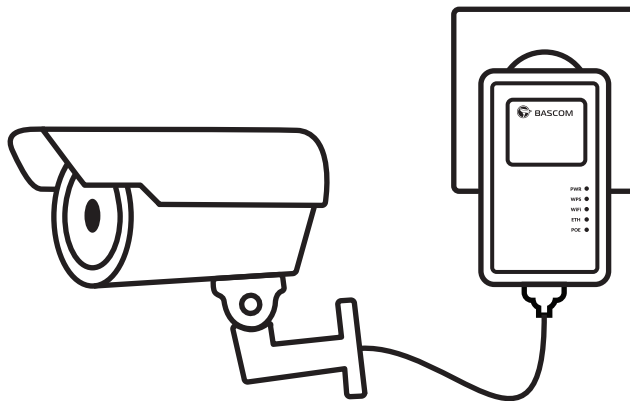

Stap 2: Druk op de "WPS knop" van uw router. Druk vervolgens binnen 2 minuten op de "WPS knop" van de draadloze adapter. (Zie de volgende stap)

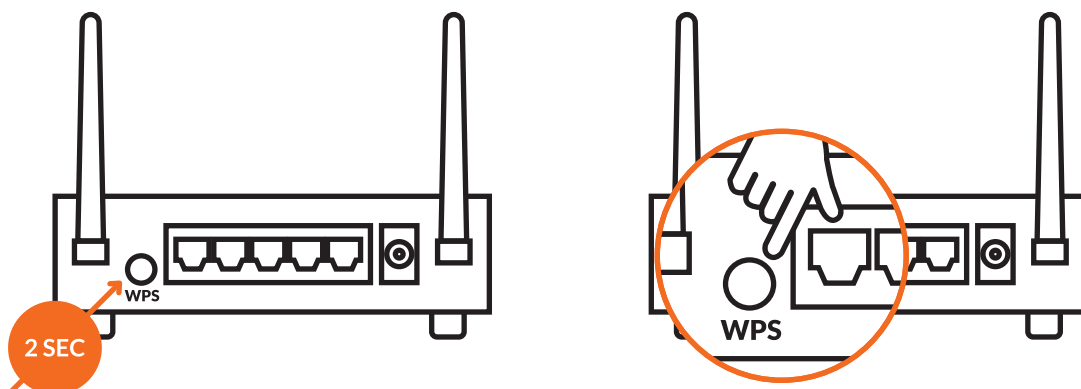

Als uw router geen "WPS KNOP" heeft, is het mogelijk een verbinding tot stand te brengen door in te loggen op uw router.

Stap 3: Druk de “WPS knop” van de adapter 2 seconden in. Het lampje bij WPS begint te knipperen. Zodra deze continu brandt is de verbinding gelukt. De installatie is voltooid.

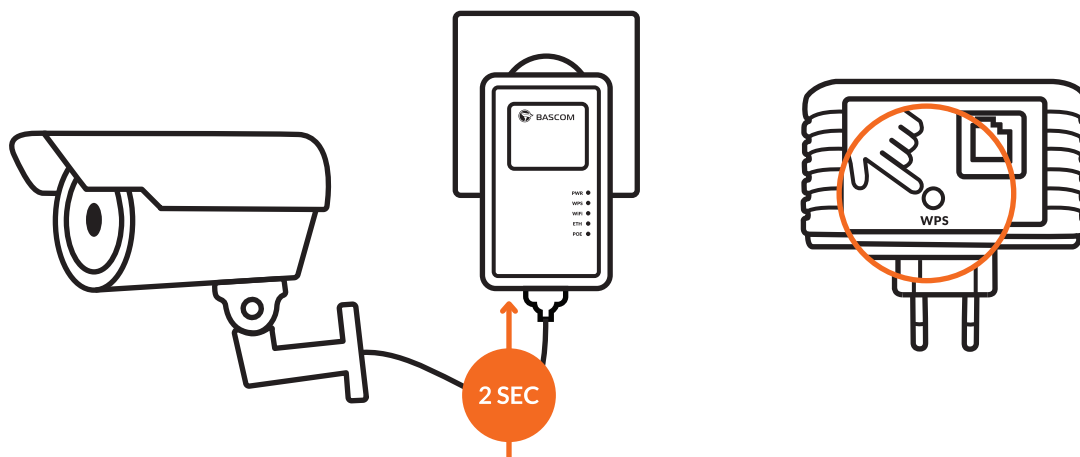

Overzicht

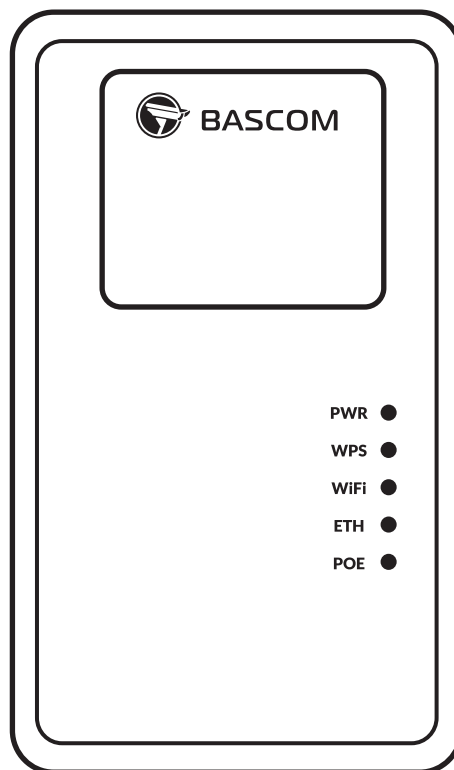
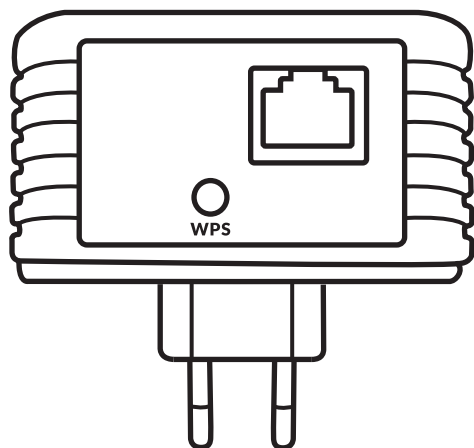

NAAM	BESCHRIJVING
Lan	10/100M Ethernet LAN Poort met PoE. Sluit hier de camera of een ander netwerkapparaat op aan.
WPS	Druk deze knop 2 seconden in om de WPS functie te starten.

LED indicatoren

LED	KLEUR	LED STATUS	INDICATIE
PWR	Groen	Aan	Stroom
		Uit	Geen stroom
WPS	Groen	Knippert	WPS probeert een verbinding tot stand te brengen
		Aan	Verbinding
		Uit	Geen verbinding
WiFi	Groen	Knippert	Ontvangt of verstuurt data over WiFi
		Aan	Verbinding met WiFi
		Uit	Geen verbinding met WiFi
ETH	Groen	Knippert	Poort is actief, ontvangt of verstuurt data
		Aan	Apparaat aangesloten op poort
		Uit	Geen apparaat aangesloten op poort
POE	Groen	Aan	PoE functie actief
		Uit	PoE functie niet actief

Specificaties

TYPE	BSM-PWA
Afmeting in mm (LxHxB)	116 x 64 x 34
Gewicht	185g
Kleur	Wit
WiFi	2.4GHz 802.11a/b/g/n standaard
PoE	IEEE802.3af/at
Snelheid	300Mbps
Stroomverbruik	50 mW
Bedrijfstemperatuur	-20°C tot 40°C
Voeding	100-240 VAC, 50/60Hz

Garantie



Bascom producten worden geleverd inclusief 2 jaar garantie. Gaat uw adapter binnen 2 jaar defect? Neem dan contact op met uw leverancier om van deze garantieregeling gebruik te maken.

